

5.

Después de Chequear la ubicación voltee el lavamanos boca abajo y aplique un cordón de silicona por el revés del anillo y cerca del borde, cuidadosamente coloque el lavamanos sobre el mesón haciendo coincidir las marcas (hechas en el paso 4) de éste con las del lavamanos, luego ejerza presión sobre el lavamanos para que la silicona se esparza por debajo del anillo y luego con un trapo húmedo limpie y pula la silicona sobrante del borde. Deje secar la silicona antes de conectar los abastos y el desagüe.

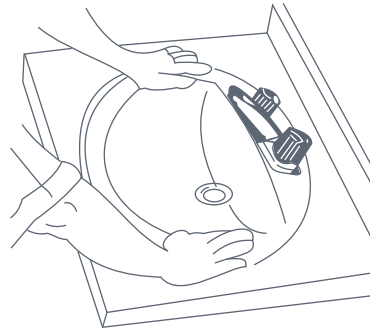

6.

Termine de armar y conectar el abasto y el desagüe del lavamanos según las instrucciones del fabricante.

Connect supply line to faucet (finger tight) and carefully bend tubes to engage with the supply shut-off valves. Tighten connections at faucet and shut-off valves for secure seat.

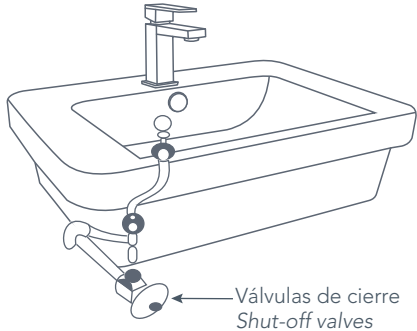

Conecte el sifón al ensamble del desagüe, ajustándolo el montaje con la mano para verificar su alineación. Puede que sea necesario cortar parte del tubo (**sección "B"**) o parte del tubo horizontal del sifón (**sección "C"**). Asegure las uniones para tener un ensamble hermético.

*Connect trap to drain assembly hand tight to check alignment. It may be necessary to cut off part of the tailpiece (**area "B"**) or part of the horizontal leg of the trap (**area "C"**). Secure joints for watertight assembly.*

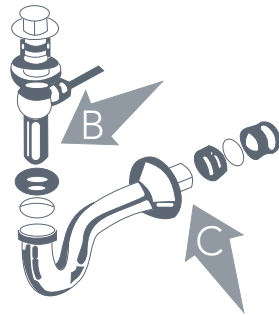

CUIDADO Y MANTENIMIENTO

Care and maintenance

Su nuevo lavamanos le proporcionará años de servicio. Se debe limpiar sobre una superficie regular. La utilización de limpiadores abrasivos pueden dañar la superficie y no es recomendable. Limpie las superficies externas con una solución de agua jabonosa y limpie el área del lavamanos con un limpiador no abrasivo. Usar limpiadores que contengan cloro, pueden causar daños a la pieza y no es recomendable.

Your new lavatory provides you with years of service. Cleaning should be done on a regular basis. Use of scouring cleaners may damage the surface on the basin and are not recommended. Wipe all outside surfaces with a soapy water solution and clean basin area with a non-abrasive type will cause damage and are not recommended.

Etiqueta / Sticker

**AMERICAN
STANDARD**

AMERICAN STANDARD

LAVAMANOS
SOBREPONER
DROP-IN LAVATORY

INSTRUCTIVO DE INSTALACIÓN
Installation Instructions

Introducción / Introduction:

Gracias por seleccionar nuestros productos... Productos de gran calidad para muchos años. Con el fin de facilitar el proceso de instalación lea cuidadosamente las siguientes instrucciones antes de comenzar. Además observe la lista de materiales y herramientas recomendadas: cuidadosamente desempaque y examine su lavamanos, verifique que se encuentra en buen estado.

Thank you for selecting our products... products which have been the benchmarks of fine quality for years. To help insure that the installation process will proceed smoothly, please read these instructions carefully before you begin. Also, review the recommended tools and materials list; carefully unpack and examine your new plumbing fixture.

HERRAMIENTAS Y MATERIALES RECOMENDADOS

Recommended tools & Materials

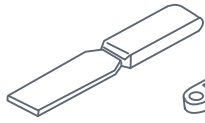

Espátula
Putty Knife



Llave Ajustable
Adjustable Wrench

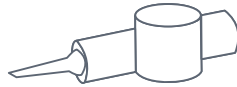

Masilla de plomería o calafateo
Plumber's putty or caulking

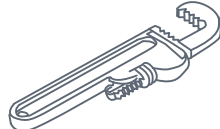

Llave de Tubo
Pipe Wrench

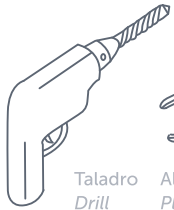

Taladro
Drill



Alicate
Pliers



Cortador de Tuberías
Tubing Cutter

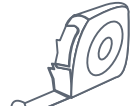

Cinta Métrica
Tape



Destornilladores
Screwdrivers

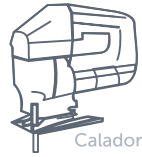

Caladora
Saber Saw



Llave
Basin Wrench



Sierra
Hacksaw



Gafas de seguridad
Safety Glasses

INSTALACIÓN DEL LAVAMANOS

Lavatory installation

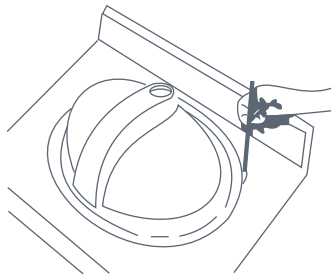

1.

Si necesita hacer la perforación sobre el mesón del mueble: voltee el lavamanos boca abajo y trace con un lápiz su perímetro.

If making a cutout is necessary, locate the position of the lavatory. Provide proper clearance under the countertop for the faucet supply lines, drain assembly and the structural parts of the cabinet. Turn upside down and trace perimeter of lavatory.

*Revise todas las normas locales de construcción y plomería
*Observe local plumbing and building codes

Nota: Verifique que el espacio bajo del mesón permita acomodar los abastos y el desagüe de la grifería y el lavamanos.
NOTE If replacing an existing lavatory be certain to shut off water supply before removing old lavatory.

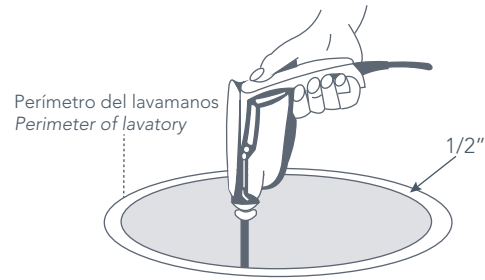

2.a.

Trace la línea de corte a una distancia de 13 mm hacia adentro y haga una perforación con el taladro.

Drill a clearance hole 1/2" inside the perimeter line of the lavatory.

2.b.

Ahora con la caladora comience el corte introduciendo la sierra en la perforación.

Cut opening 1/2" inside the perimeter of lavatory.

Realice el corte a 13 mm de la línea perímetro.

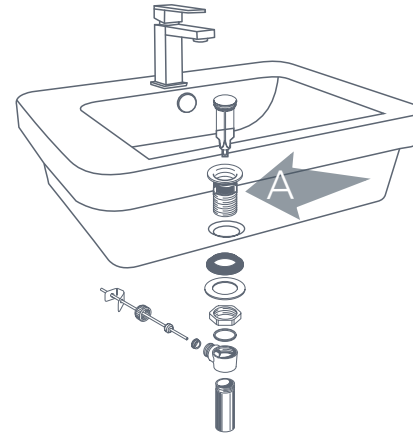
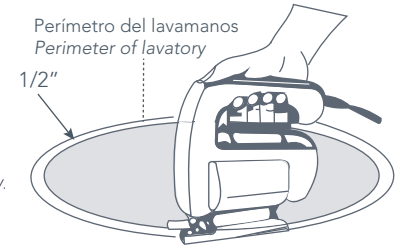

3.

Instale la grifería y el desagüe (no incluidos) en el lavamanos siguiendo las instrucciones del fabricante.

Mount the faucet and drain assembly (not included) on the lavatory following faucet manufacturer's instructions. Be certain to apply a bead of sealing putty on the underside of the drain (Part "A") in order to ensure a watertight seal between the lavatory and drain. Remove excess putty after installing drain on lavatory.

4.

Antes de aplicar la silicona ubique el lavamanos en la perforación del mesón con el fin de verificar la ubicación y espacios libres. Luego marque el lavamanos y el mesón en varios puntos como una guía para asegurar su correcta posición.

Before applying the sealant, place the lavatory temporarily into the cut-out. Check for alignment and clearance. Then mark the lavatory and countertop in several places as a guide for the installation location.

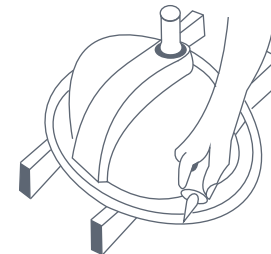
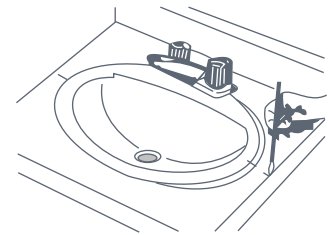

5.

After checking fit and alignment, turn lavatory upside down and apply a generous portion of sealant around the underside of the rim near the edge. Carefully lower lavatory in place. Align with marks made earlier, and press down firmly. Allow sealant to set before connecting supplies and drain.