

Compatibilidad de regaderas Shower head compatibility

Regadera PROVENCE
PROVENCE shower head
ref. 784210001

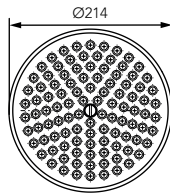

Regadera SCALA
SCALA shower head
ref. 798720001

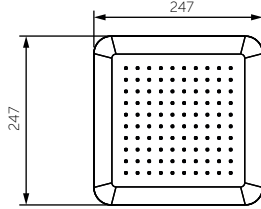

Regadera Alliata Redonda
Alliata round shower head
ref. 784450001

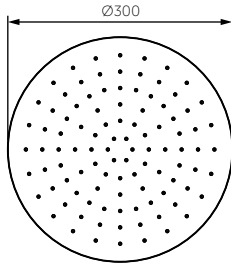

Regadera Alliata Cuadrada
Alliata square shower head
ref. 784460001

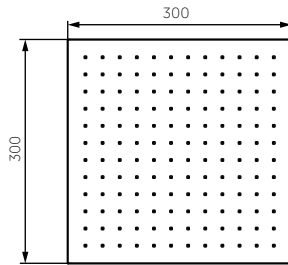

Regadera ultradelgada Cuadrada
Ultraslim square shower head
ref. 784470001

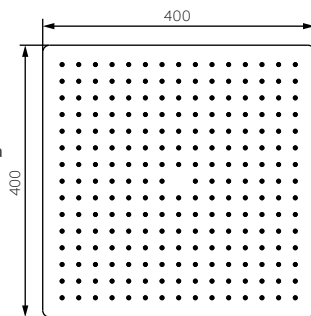

Solucionario de problemas Troubleshooting

Problema	Posible causa	Solución
Flujo de agua insuficiente	Sedimentación en la tubería del agua	Retire regadera y deje pasar agua
Fuga de agua	<ul style="list-style-type: none"> No está bien roscada la regadera Empaque selle roto entre el brazo y la regadera 	<ul style="list-style-type: none"> Verifique las roscas del brazo y la regadera Cambie el empaque selle

Trouble	Possible reason	Solution
Insufficient water flow	Sedimentation on the pipe blocked	Remove the shower head and leave to flow water
Leakage	<ul style="list-style-type: none"> The shower head is not threaded correctly Seal packing is broken between the arm and shower head 	<ul style="list-style-type: none"> Check the arm threads and shower head Change the seal packing

Apuntes Notes

**AMERICAN
STANDARD**

Línea de Atención al Cliente
Customer Service:
018000 414470
Bogotá:
+ 57 (031) 3581409

www.americanstandard-la.com

AMERICAN STANDARD

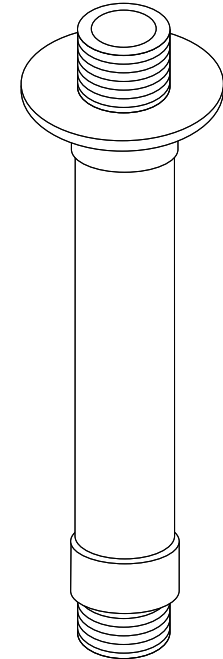

INSTRUCTIVO DE INSTALACIÓN Installation Instructions

Instrucciones de ensamble, uso y mantenimiento. Lea cuidadosamente las instrucciones antes de la instalación. Assembly instructions, use and maintenance. Pay attention on the instructions, before to begin the installation process.

SPA EXPERIENCE

Brazo regadera a techo
Shower arm to roof

12 cm.
5 inch.

ref 784370001

Introducción

Introduction

¡Gracias por preferir productos AMERICAN STANDARD!
 Con el fin de facilitar el proceso de instalación lea cuidadosamente las siguientes instrucciones antes de comenzar. Además observe las herramientas recomendadas y los componentes requeridos. Cuidadosamente desempaque y examine su producto, verificando que se encuentre en buen estado.

Thanks to prefer AMERICAN STANDARD products!
 To help ensuring that the installation process will proceed smoothly, please read these instructions carefully before you begin. Also, review the recommended tools and required components; carefully unpack and check all parts are in good condition.

Antes de comenzar:

Before to begin

- Antes de realizar la instalación asegúrese de dejar correr agua por la tubería para remover la sedimentación y residuos que puedan dañar el brazo y la regadera.
- Se recomienda la protección de todos los componentes del producto durante la instalación.
- Se recomienda la instalación de un filtro a la entrada del sistema de agua (red hidráulica). Filtro de ½ pulgadas.
- Before installing make sure to let water pass by the pipes for stir the sedimentation and waste that can damage your shower arm and shower head.
- It is recommended the entire components protection of product during the installation process.
- It is recommended the installation a filter to the water system entry (hydraulic network). ½ inches filter.

Herramientas recomendadas

Recommended tools

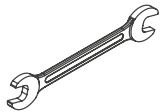

Llave boca fija
fixed wrench



Cinta de teflón
Teflon tape



Gafas de seguridad
Security glasses

Instalación del producto

Product installation

A.

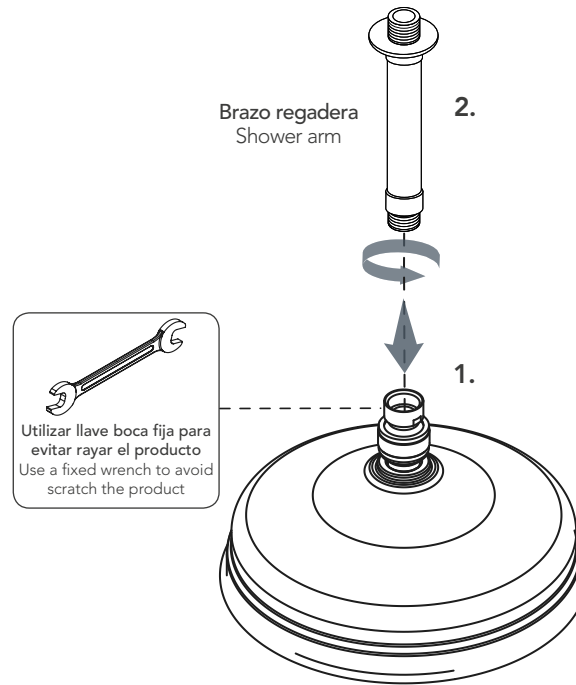

⚠ El componente 1 se adquiere como producto separado.
Component 1 is gotten as separate product.

Techo terminado / Finished roof

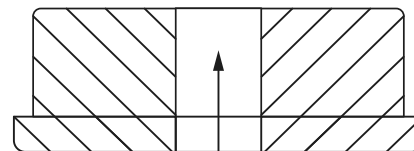

Ø agujero 22 < 30 mm.
Ø hole 0.9 < 1.2 inch.

B.

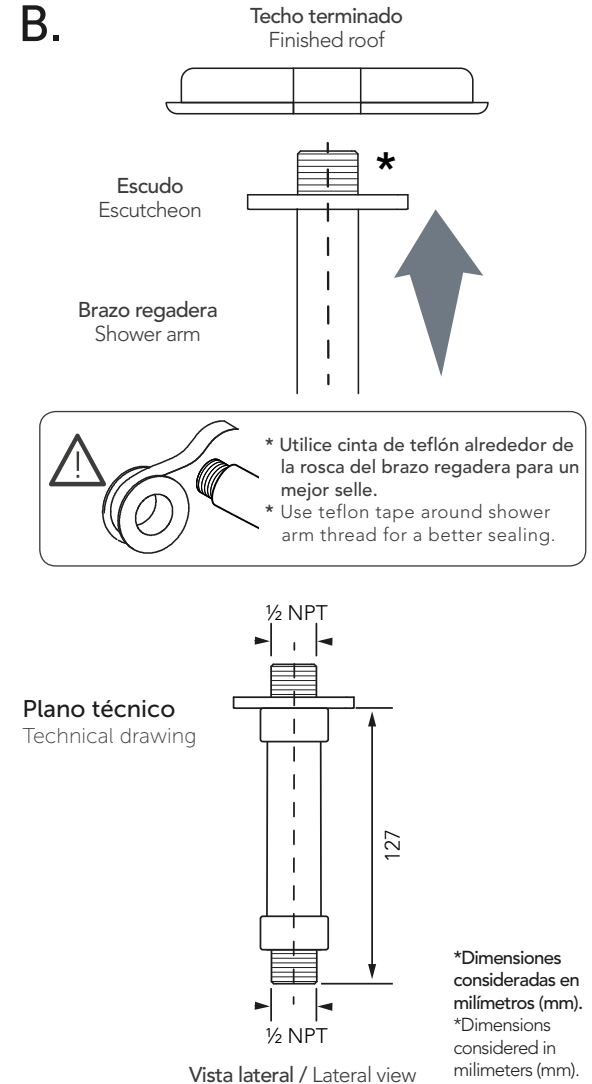

Recomendaciones de cuidado

Care recommendations

La utilización de limpiadores abrasivos pueden dañar la superficie y no es recomendable. Limpie la superficie externa con una solución de agua y jabón suave con un limpiador no abrasivo. Usar limpiadores que contengan CLORO, pueden causar daños y deteriorar la superficie del brazo regadera.

Use of scouring cleaners may damage the surface on the basin and are not recommended. Wipe the outside surface with a soapy water solution and clean basin area with a non-abrasive type. Use cleaners with BLEACH, would be to cause damages and deteriorate the shower arm.