

# AMERICAN STANDARD

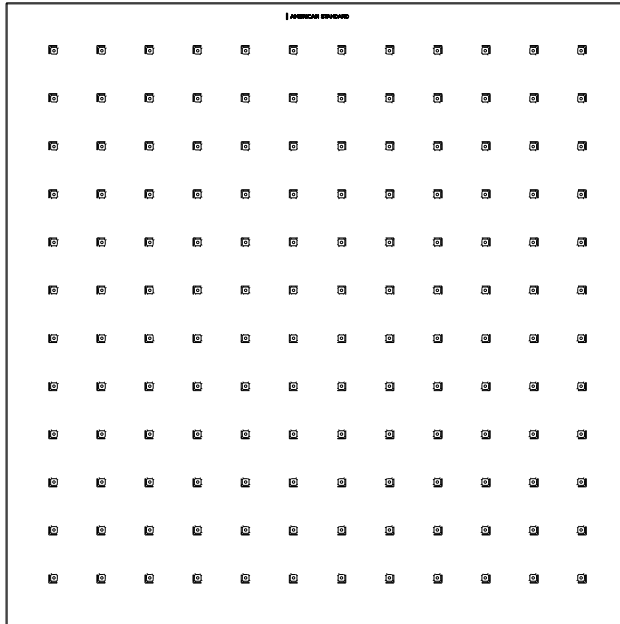

INSTRUCTIVO DE INSTALACIÓN  
Installation Instructions

## SPA EXPERIENCE

Regadera  
Shower head

Alliata cuadrada 30 cm.  
Square Alliata 30 cm.

784460001

## Introducción

### Introduction

¡Gracias por preferir productos AMERICAN STANDARD!

Con el fin de facilitar el proceso de instalación lea cuidadosamente las siguientes instrucciones antes de comenzar. Además observe las herramientas recomendadas y los componentes requeridos. Cuidadosamente desempaque y examine su producto, verificando que se encuentre en buen estado.

Thanks to prefer AMERICAN STANDARD products!

To help ensuring that the installation process will proceed smoothly, please read these instructions carefully before you begin. Also, review the recommended tools and required components; carefully unpack and check all parts are in good condition.



Importante conservar el INSTRUCTIVO DE INSTALACIÓN durante todo el periodo de utilización del producto.

Important to keep the INSTALLATION INSTRUCTIONS during the all product lifetime.

### Antes de comenzar:

#### Before to begin

- Antes de realizar la instalación asegúrese de dejar correr agua por la tubería para remover la sedimentación y residuos que puedan dañar su regadera.
- Se recomienda la protección de todos los componentes del producto durante la instalación.
- Se recomienda la instalación de un filtro a la entrada del sistema de agua (red hidráulica).
- La presión de funcionamiento para la regadera aplica de acuerdo al rango de presión del mezclador ducha de American Standard.
- Before installing make sure to let water pass by the pipes for stir the sedimentation and waste that can damage your shower head.
- It is recommended the entire components protection of product during the installation process.
- It is recommended the installation a filter to the water system entry (hydraulic network).
- The operation pressure for the shower head applies according to the American Standard shower mixer pressure range.

### Herramientas recomendadas

#### Recommended tools

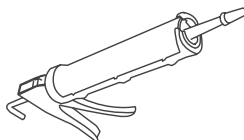

Pistola Silicona / Silicona  
Caulk gun / Caulk

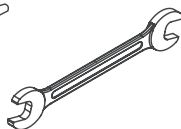

Llave ajustable  
Adjustable wrench



Cinta de teflón  
Teflon tape



Gafas de seguridad  
Security glasses



Cromo  
Chrome plate

# Planos técnicos

Technical drawings

Vista frontal / Front view

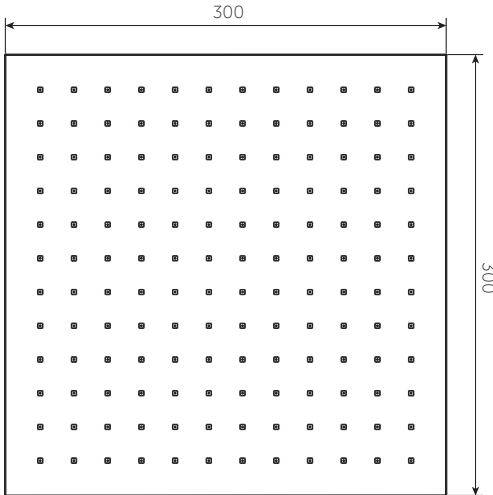

Vista lateral / Right view

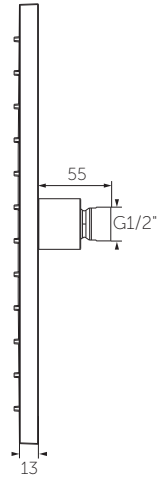

\*Dimensiones consideradas en milímetros (mm).

\*Dimensions considered in millimeters (mm).

## Instalación del producto

Product installation



### CONEXIÓN A TECHO

ROOF CONECTION

- Utilizar brazo ducha regadera con especificación de acometida 1/2" NPT
- Utilizar llave boca fija para evitar rayar el producto
- Use shower arm with outlet water specifications 1/2" NPT
- Use a fixed wrench to avoid scratch the product

### Opción de instalación con brazo regadera en Latón:

- Longitud de 350 mm.
- Longitud de 480 mm.

### Installation option with brass shower arm:

- Length 13.8 inch.
- Length 18.9 inch.

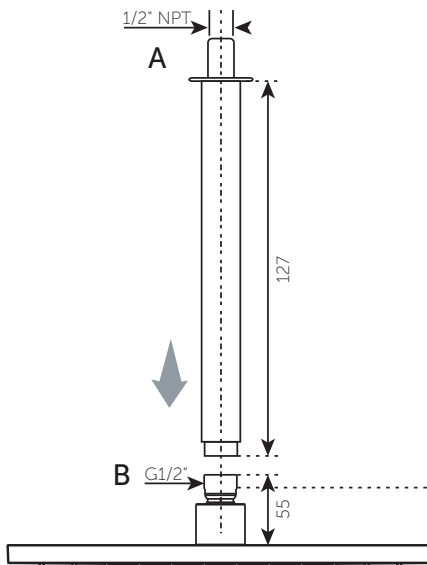



Utilizar cinta teflón en la rosca del acople B que va conectado al brazo y la rosca del brazo A para obtener mejor selle  
Use teflon tape on the coupling threads B and the threads arm A to get better seal

\*Dimensiones consideradas en milímetros (mm).

\*Dimensions considered in millimeters (mm).

## Solucionario de problemas

### Troubleshooting

Problema	Posible causa	Solución
Flujo de agua insuficiente	<ul style="list-style-type: none"> <li>· Sedimentación en la tubería del agua</li> <li>· Orificios tapados de la regadera</li> <li>· Reductor de la regadera obstruido</li> <li>· Cuerpo grifería ducha tapada</li> </ul>	<ul style="list-style-type: none"> <li>· Retire regadera y deje pasar agua</li> <li>· Retire regadera y limpie los orificios</li> <li>· Retire regadera, luego el reductor de caudal y realice mantenimiento</li> <li>· Revise cuerpo ducha</li> </ul>
Fuga de agua	<ul style="list-style-type: none"> <li>· No está bien roscada la regadera</li> <li>· Empaque selle roto entre el brazo y la regadera</li> </ul>	<ul style="list-style-type: none"> <li>· Cambie el empaque selle</li> <li>· Verifique las roscas del brazo y la regadera</li> </ul>

Trouble	Possible reason	Solution
Insufficient water flow	<ul style="list-style-type: none"> <li>· Sedimentation on the pipe blocked.</li> <li>· Shower head holes blocked</li> <li>· Shower head reducer clogged</li> <li>· Shower body blocked</li> </ul>	<ul style="list-style-type: none"> <li>· Remove the shower head and leave to flow water</li> <li>· Remove the shower head and clean the holes</li> <li>· Remove the shower head, after the flow rate reducer and do maintenance</li> <li>· Check the shower body.</li> </ul>
Leakage	<ul style="list-style-type: none"> <li>· The shower head is not threaded correctly</li> <li>· Seal packing is broken between the arm and shower head</li> </ul>	<ul style="list-style-type: none"> <li>· Change the seal packing</li> <li>· Check the arm threads and shower head</li> </ul>

## Recomendaciones de cuidado

### Care recommendations

La utilización de limpiadores abrasivos pueden dañar la superficie y no es recomendable. Limpie la superficie externa con una solución de agua y jabón suave con un limpiador no abrasivo. Usar limpiadores que contengan CLORO, pueden causar daños y deteriorar la superficie de la regadera.

Use of scouring cleaners may damage the surface on the basin and are not recommended. Wipe the outside surface with a soapy water solution and clean basin area with a non-abrasive type. Use cleaners with BLEACH, would be to cause damages and deteriorate the shower head.

**AMERICAN  
STANDARD**

Línea de Atención al Cliente  
Customer Service:  
**018000 414470**  
Bogotá:  
**+ 57 (031) 3581409**

[www.americanstandard-la.com](http://www.americanstandard-la.com)